

DE

EN

FR



homematic IP

Schlüsselfernbedienung – Zutritt

Homematic IP Key Ring Remote Control – access control
Homematic IP Télécommande porte-clés – accès

Inbetriebnahme- und Kurzanleitung

Set-up and brief instructions
Notice de mise en service et d'utilisation



Hier geht's zur ausführlichen Bedienungsanleitung

Proceed to the detailed manual
Accédez ici aux instructions d'utilisation complètes

HmIP-KRCK // 142567 // V1.0 (07/2020)

Documentation © 2020 eQ-3 AG, Germany

All rights and changes reserved. Printed in Hong Kong.

Anleitung sorgfältig lesen und aufbewahren.

Achtung! Hinweis auf eine Gefahr. **i** Zusätzliche wichtige Informationen.

► Beachten Sie die Sicherheitshinweise im Beiblatt „Sicherheitshinweise und allgemeine Informationen“

Read the manual carefully and keep it in a safe place.

Attention! This indicates a hazard. **i** Additional important information.

► Observe the safety information in the supplement „Safety instructions and general information“

Lire attentivement les consignes et les conserver dans un endroit sûr.

Attention ! Indique un danger. **i** Autres informations importantes.

► Respectez les consignes de sécurité mentionnées sur la fiche annexe intitulée « Consignes de sécurité et informations générales »

Geräteübersicht // Device overview // Aperçu de l'appareil

A Geräte-LED // Device LED // DEL de l'appareil

B Taste 1 „Verschließen“ // Button 1 "Lock" // Touche 1 « Verrouiller »

C Taste 2 „Entriegeln“ // Button 2 "Unlock" // Touche 2 « Déverrouiller »

D Taste 3 „Tür öffnen“ // Button 3 "Open door" // Touche 3 « Ouvrir la porte »

E Taste „Licht“ (ein/aus): Schaltet individuell definierte Lichtquellen um: kurz drücken = Gerät ein / lang drücken = Gerät aus // "Light" (on/off) button: Switches individually defined light sources: short button press = device on / long button press = device off //

Touche « Éclairage » (Allumer/Désactiver): commute les sources d'éclairage définies individuellement : appui court = activation / appui long = désactivation

F Systemtaste // System button // Touche système

G Batteriefach(-deckel) // Battery compartment (and cover) // Compartiment à piles (couverture)

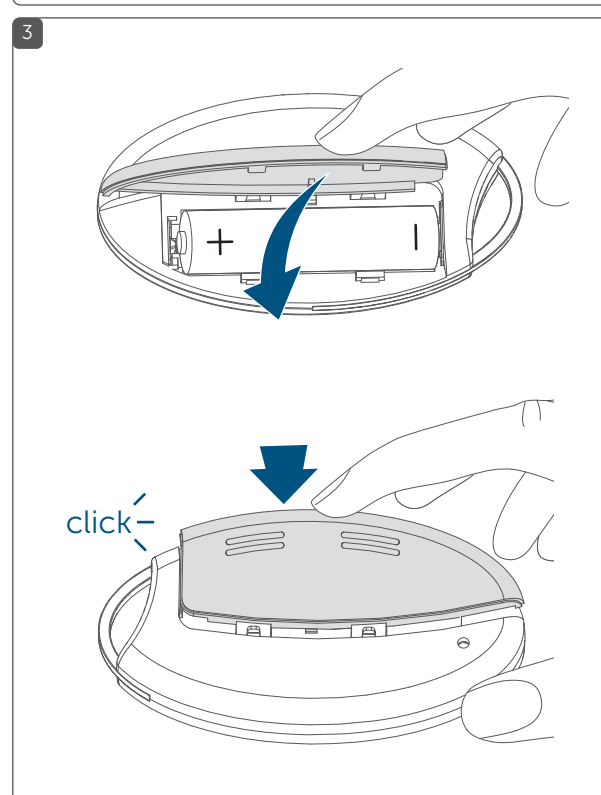
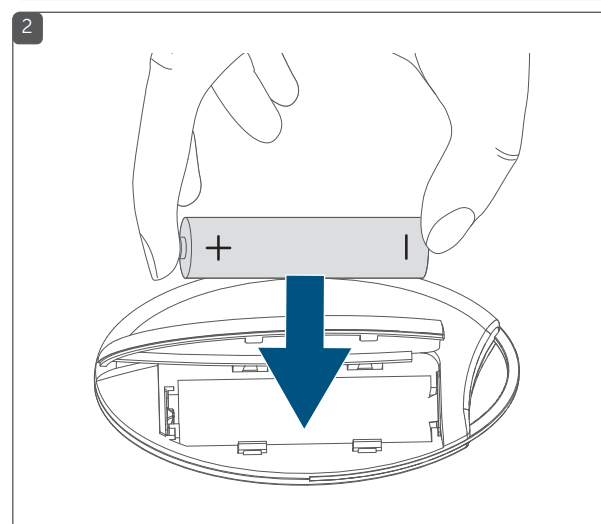
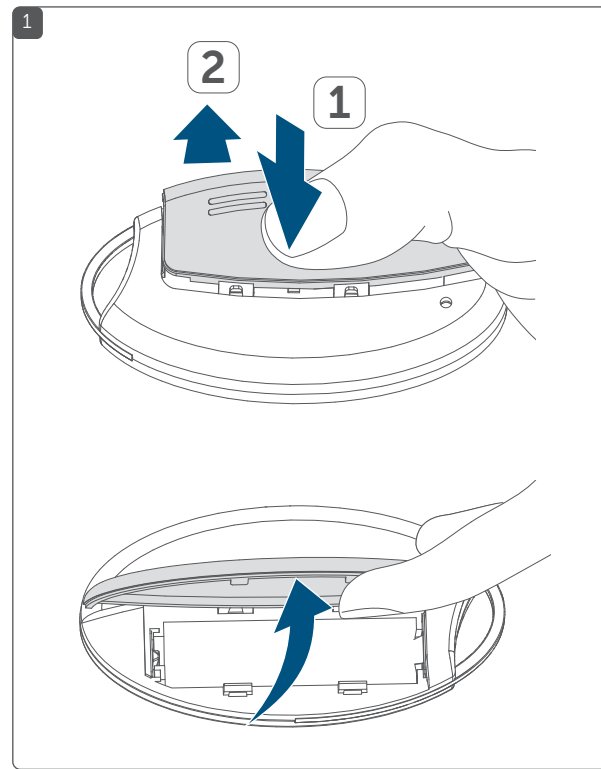
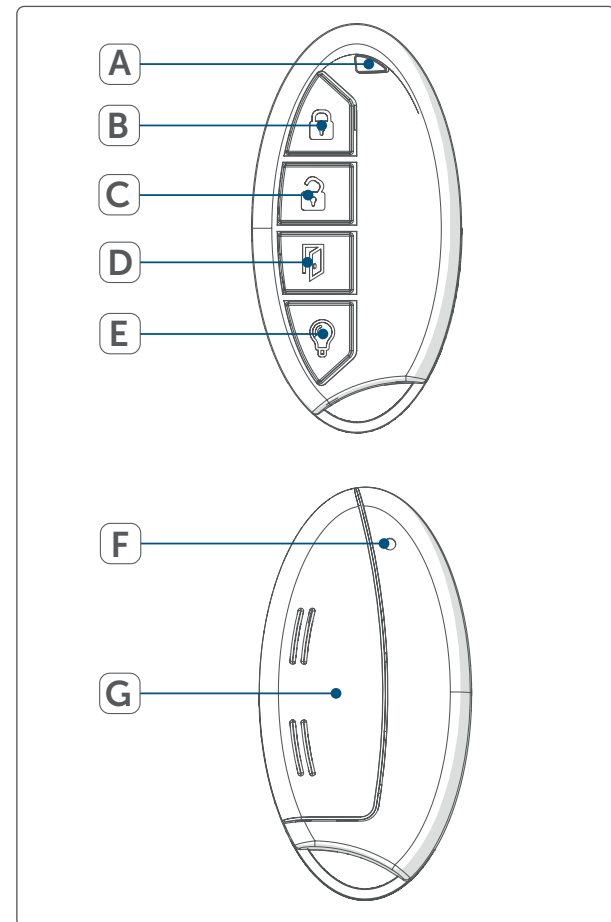

Gerät anlernen an: // Connect device to: // Procéder à l'apprentissage de l'appareil sur :

A Homematic IP Access Point (Cloud)

B Zentrale // Central Control Unit // Centrale CCU2/CCU3

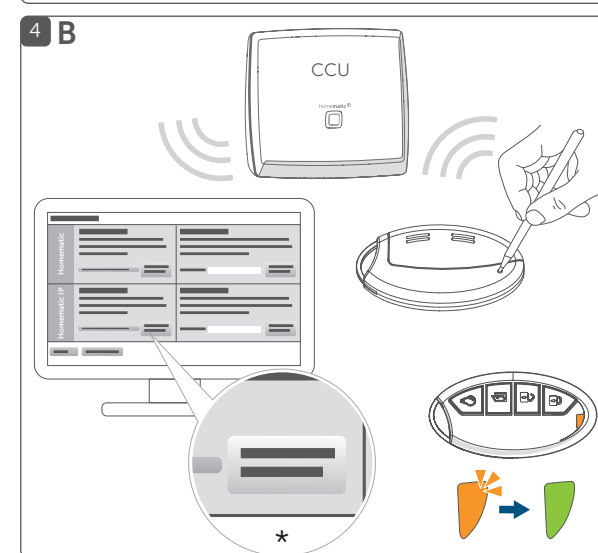
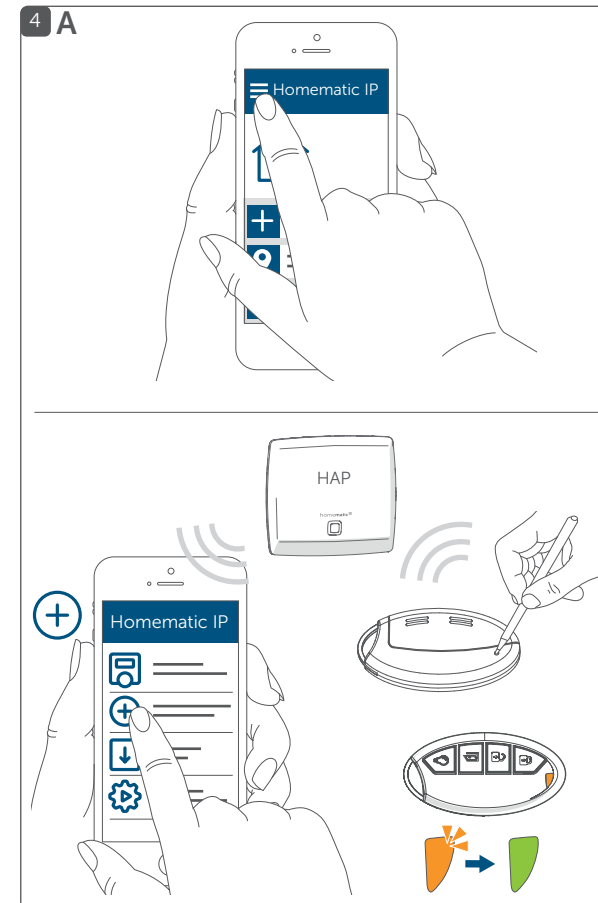

*HmIP-Gerät anlernen // Teach-in device

System einrichten: // Set-up system: // Configurer le système :

A Homematic IP Access Point (Cloud)

B Zentrale // Central Control Unit // Centrale CCU2/CCU3

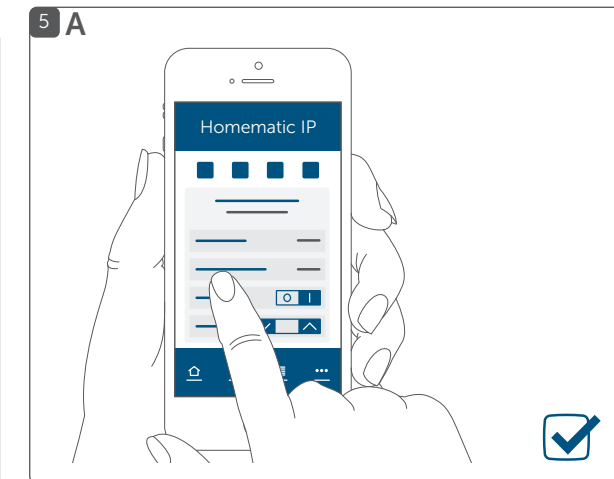

Ausführliche Handbücher für... // Detailed manuals for... // Manuels complets pour...

Homematic IP App // Appli Homematic IP

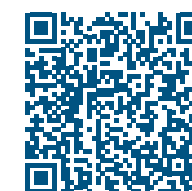

WebUI Software // Logiciel WebUI



Bevollmächtigter des Herstellers:
Manufacturer's authorised representative:
Mandataire du fabricant :

eQ-3 AG
Maiburger Straße 29
26789 Leer/Germany
www.eQ-3.de

Funktion

Dieses Gerät ist Teil des **Homematic IP Smart-Home-Systems** und kommuniziert über das Homematic IP Funkprotokoll. Alle Geräte des Systems können komfortabel und individuell per Smartphone über die Homematic IP App konfiguriert werden. Alternativ haben Sie die Möglichkeit, Homematic IP Geräte über die Zentrale CCU2/CCU3 oder in Verbindung mit vielen Partnerlösungen zu betreiben. Welcher Funktionsumfang sich innerhalb des Systems im Zusammenspiel mit weiteren Komponenten ergibt, entnehmen Sie bitte dem Homematic IP Anwenderhandbuch.

Mit der **Homematic IP Schlüsselbundfernbedienung – Zutritt** können Sie Ihren Homematic IP Türschlossantrieb steuern. Per Tastendruck kann über den Türschlossantrieb eine Tür geöffnet, verriegelt oder entriegelt werden. Über die Taste „Licht“ können individuell definierte Lichtquellen ein- bzw. ausgeschaltet werden.

Alle technischen Dokumente und Updates finden Sie stets aktuell unter www.homematic-ip.com.

 Richtige Polung der Batterien beachten. Vorsicht! Explosionsgefahr bei unsachgemäßem Austausch der Batterien. Ersatz nur durch denselben oder einen gleichwertigen Typ. Batterien dürfen niemals aufgeladen werden. Batterien nicht ins Feuer werfen. Batterien nicht übermäßiger Wärme aussetzen. Batterien nicht kurzschließen.

Konformitätserklärung

Hiermit erklärt die eQ-3 AG, Maiburger Str. 29, 26789 Leer, Deutschland, dass der Funkanlagentyp Homematic IP HmlP-KRCK der Richtlinie 2014/53/EU entspricht. Der vollständige Text der EU-Konformitätserklärung ist unter der folgenden Internetadresse verfügbar: www.homematic-ip.com

Function

This device is part of the **Homematic IP smart home system** and works with the Homematic IP radio protocol. All devices of the Homematic IP system can be configured comfortably and individually with a smartphone via the Homematic IP app. Alternatively, you have the option of operating Homematic IP devices via the CCU2/CCU3 or in conjunction with many partner solutions. The available functions provided by the system in combination with other components are described in the Homematic IP User Guide.

The **Homematic IP Key Ring Remote Control – access control** allows you to control your Homematic IP Door Lock Drive. At the push of a button a door can be opened, locked or unlocked via the door lock drive. The "light" button can be used to switch individually defined light sources on or off.

All current technical documents and updates are provided at www.homematic-ip.com.

 Observe the correct polarity of the batteries. Caution! There is a risk of explosion if the battery is not replaced correctly. Replace only with the same or equivalent type. Never recharge non-rechargeable batteries. Do not throw the batteries into a fire. Do not expose batteries to excessive heat. Do not short-circuit batteries.

Declaration of conformity

eQ-3 AG, Maiburger Straße 29, 26789 Leer, Germany hereby declares that the radio equipment type Homematic IP HmlP-KRCK is compliant with Directive 2014/53/EU. The full text of the EU declaration of conformity is available at www.homematic-ip.com

Fonction

Cet appareil fait partie du **système Homematic IP Smart Home** et communique par le biais du Homematic IP Protocole radio. Tous les appareils du système peuvent être configurés facilement et individuellement avec un smartphone à l'aide de l'application Homematic. Vous avez également la possibilité d'utiliser les appareils Homematic IP via la centrale CCU2/CCU3 ou en association avec de nombreuses solutions de partenaires. Vous trouverez dans le manuel de l'utilisateur Homematic IP l'étendue des fonctions du système en association avec d'autres composants.

La **Homematic IP Télécommande porte-clés – accès** vous permet de commander votre Homematic IP Mécanisme de serrure radiocommandé. Vous pouvez ouvrir ainsi ouvrir, verrouiller ou déverrouiller une porte via le mécanisme de serrure sur pression d'une simple touche. La touche « Éclairage » permet d'allumer ou d'éteindre les sources de lumière que vous avez préalablement configurées.

Vous trouverez tous les documents techniques actuels et les dernières mises à jour sur www.homematic-ip.com.

 Placez les piles en respectant la polarité adéquate. Attention ! Risque d'explosion en cas de remplacement incorrect des piles. Ne remplacez les piles que par le même type ou un type de piles équivalent. Ne rechargez jamais les piles. Ne jetez pas les piles au feu. N'exposez pas les piles à une chaleur trop importante. Ne mettez pas les piles en court-circuit.

Déclaration de conformité

Par la présente, eQ-3 AG, basée à Maiburger Str. 29, 26789 Leer, en Allemagne, déclare que l'équipement radioélectrique Homematic IP HmlP-KRCK est conforme à la directive 2014/53/EU. L'intégralité de la déclaration européenne de conformité est disponible à l'adresse suivante : www.homematic-ip.com

Werkseinstellungen wiederherstellen //

Restore factory settings //

Restaurer les réglages d'usine

Beim Wiederherstellen der Werkseinstellungen gehen alle Einstellungen verloren.

 When the factory settings are restored, all settings are lost.

Lors de la restauration des réglages d'usine, tous les réglages effectués sont perdus.

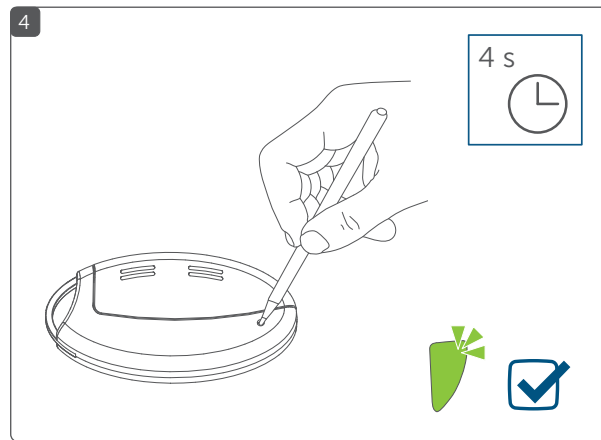
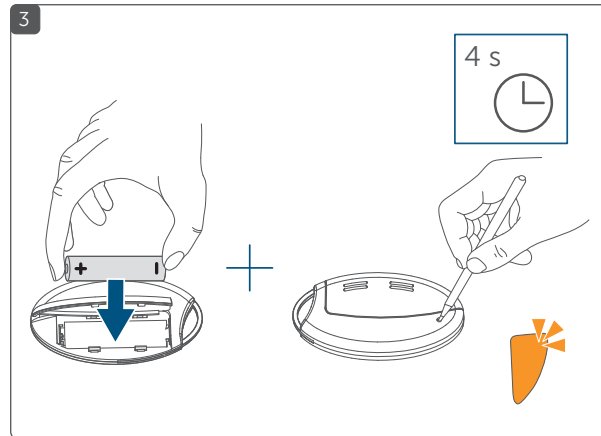
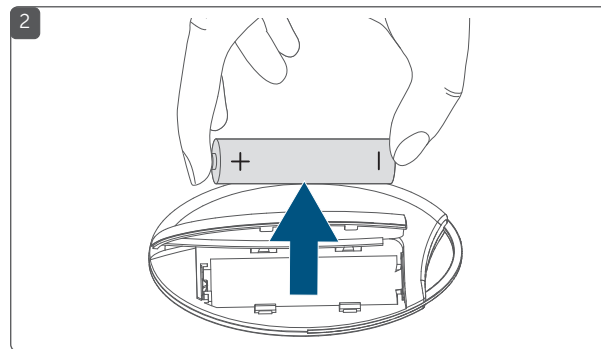
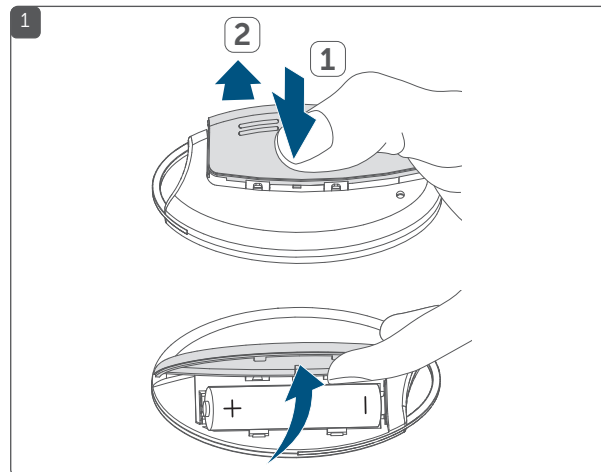

Technische Daten // Technical specifications // Caractéristiques techniques

DE	EN	FR	Werte // Values // Valeurs
Geräte-Kurzbezeichnung	Device short name	Désignation abrégée de l'appareil	HmlP-KRCK
Versorgungsspannung	Supply voltage	Tension d'alimentation	1x 1,5 V LR03/Micro/AAA
Stromaufnahme (max.)	Current consumption (max.)	Courant absorbé (maxi.)	100 mA
Batterielebensdauer (typ.) in Jahren	Battery life (typically) in years	Durée de vie des piles en années (typ.)	2
Schutzart	Degree of protection	Type de protection	IP20
Umgebungstemperatur	Ambient temperature	Température ambiante	-10 bis +55 °C // -10 to +55 °C // -10 à +55 °C
Abmessungen (B x H x T)	Dimensions (W x H x D)	Dimensions (l x h x p)	38 x 75 x 14 mm
Gewicht (inkl. Batterien)	Weight (including batteries)	Poids (avec piles)	38 g
Funk-Frequenzband	Radio frequency band	Bande de fréquence radio	868,0-868,6 MHz/869,4-869,65 MHz // 868.0-868.6 MHz/869.4-869.65 MHz
Max. Funk-Sendeleistung	Maximum radiated power	Puissance d'émission radio maxi.	10 dBm
Empfängerkategorie	Receiver category	Catégorie de récepteur	SRD category 2 // SRD catégorie 2
Typ. Funk-Freifeldreichweite	Typical open area RF range	Type portée radio en champ libre (typ.)	200 m
Duty Cycle	Duty cycle	Duty Cycle	< 1 % pro h / < 10 % pro h // < 1 % per h / < 10 % per h // < 1 % par h / < 10 % par h

Technische Änderungen vorbehalten. // Subject to technical changes. // Sous réserve de modifications techniques.